

# 安 装 使 用 说 明 书

## 家用供热水燃气快速热水器

JSQ27-14YL4

JSQ32-17YL4

JSQ37-20YL4

JSQ32-17YL6

JSQ37-20YL6



万和电气



微信一扫，服务无忧

使用前请仔细阅读本安装使用说明书内容  
请妥善保管本安装使用说明书

承蒙您选用“万和”牌家用供热水燃气快速热水器，本公司深表感谢！本产品是根据国家标准GB 6932-2015的要求设计、生产的，其各项性能指标出厂检验均符合国家标准要求。

为充分了解本产品特性和保障您的安全，请在使用前详细阅读本说明书，并请妥善保管以备日后查阅。

## 目 录

特点与用途	1
主要技术参数	1
外观结构及尺寸	2
安 装	4
热水器的使用	9
使用注意事项	18
防冻注意事项	18
日常检查及保养	19
故障，异常的判断及处理方法	20
电气原理图	22
售后服务	23
装箱单	25
万和产品安装跟踪表	26
燃气热水器安装确认书	27
万和产品保修卡	28
万和产品维修记录卡	28

## 一、特点与用途

- 本系列产品使用燃气作燃料的家用供热水燃气快速热水器, 它可便捷地连续的提供热水, 适合于供应热水洗浴、洗衣、洗手以及其它洗涤之用。

### 性能特点

- 本热水器具有微电脑智能控制系统、多重安全保护、高效节能、数码控制自动恒温、AI人工智能记忆功能、超低水压启动、轻触式设定温度、WIFI远程控制（仅限带WiFi控制机型, 详见APP操作指引手册）。

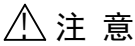

**注意**

本产品之安全保护性能均为实验室条件检测得出的结论, 在实际使用中可能会受周围环境的影响; 请用户在合理状态下使用, 更不得破坏性使用。

## 二、主要技术参数

说明: 我司保留对产品进行修改、改进的权力。以下技术参数如有改变, 恕不另行通知。

产品名称		家用供热水燃气快速热水器		
产品型号	JSQ27-14YL4	JSQ32-17YL4	JSQ37-20YL4	
		JSQ32-17YL6	JSQ37-20YL6	
额定热负荷 (kW)	27	32	37	
额定最小热负荷 (kW)	3	3	3	
额定产热水能力 (温升25K) (kg/min)	14	17	20	
燃气种类	天然气			
额定燃气压力	2000Pa			
排气方式	强制排气式			
点火方式	水控全自动点火			
适用水压 (MPa)	0.02~1.0			
接头规格	燃气入口	G1/2		
	冷水进口	G1/2		
	热水出口	G1/2		
	回水口	/		
额定电压	220V~			
额定频率	50Hz			
额定电功率	32W	35W	40W	
循环/增压电功率	78W	80W	85W	
排烟管规格	Φ 60			
能效等级	2级			

### 三、外观结构及尺寸

#### 3.1 部件名称



图1  
(型号: JSQ27-14YL4)



图3  
(型号: JSQ32-17YL4)

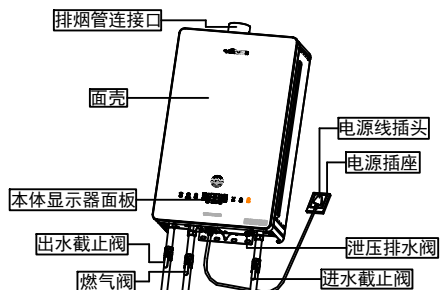

图5  
(型号: JSQ37-20YL4)

#### 3.2 外形尺寸图

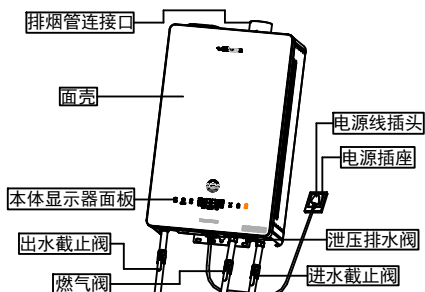

图2  
(型号: JSQ27-14YL4)

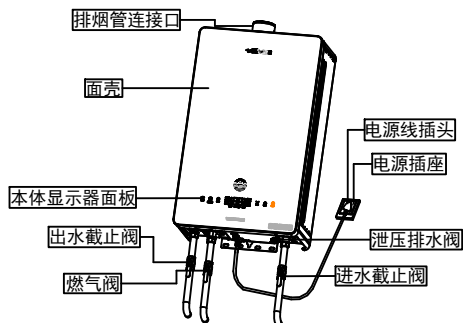

图4  
(型号: JSQ32-17YL4)

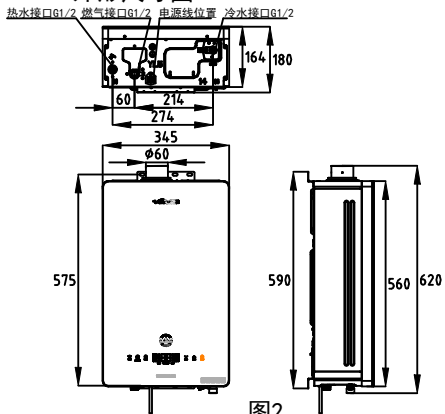

图6  
(型号: JSQ37-20YL4)

### 三、外观结构及尺寸

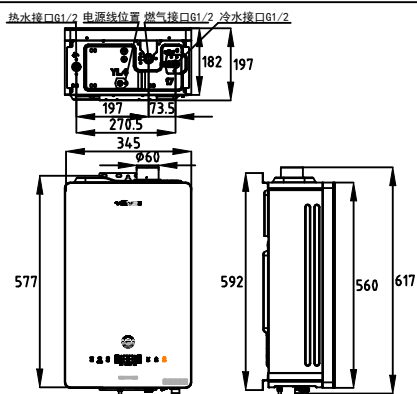
#### 3.1 部件名称

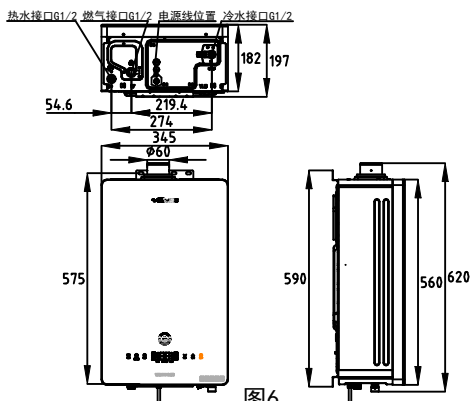

图7  
(型号: JSQ32-17YL6)

#### 3.2 外形尺寸图



图8  
(型号: JSQ32-17YL6)

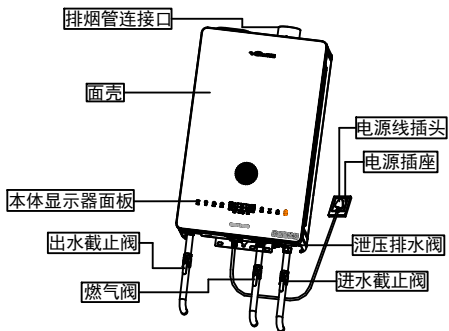

图9  
(型号: JSQ37-20YL6)

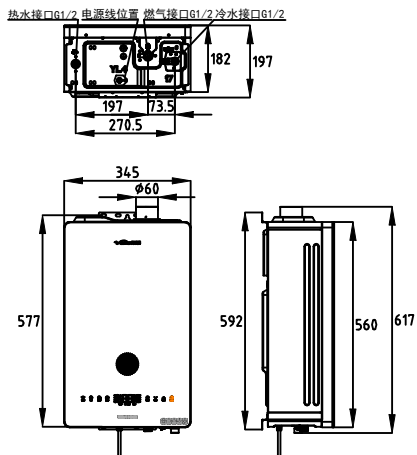

图10  
(型号: JSQ37-20YL6)

说明: 图1至图10为施工实例, 管路的形状、进水阀、燃气阀、电源插座的位置等与实际会有差异, 本图仅供参考, 具体以实物为准。(外形尺寸单位: mm)

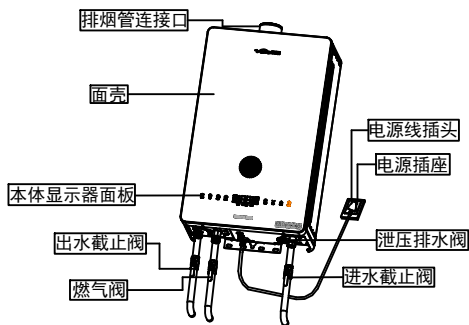
## 四、安 装

安装热水器前，请您务必与当地燃气公司或燃气管理部门联系，委托合格的专业技工安装。切不可私自随意安装，否则可能会因安装不当，造成安全事故，危及使用者生命安全。

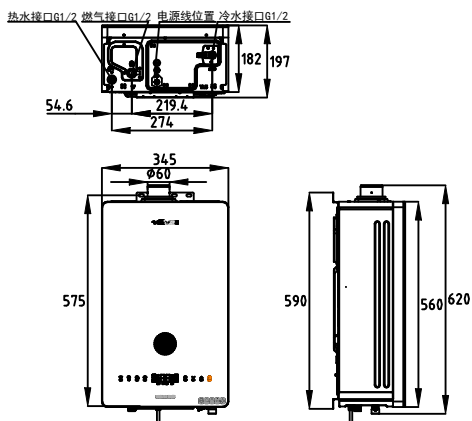
本热水器系强排式热水器，必须严格按照要求将热水器所产生的废气排至室外大气中，才能使用；在没有按照本说明书要求正确安装排烟管道的情况下，严禁使用本热水器。

### 4.1 安装注意事项

- 热水器严禁安装在卧室、地下室、客厅、浴室、橱柜内、楼梯和安全出口附近（5m以外不受限制）及空气不流通的地方使用。为保持空气流通，应在安装热水器的房间下部设置面积300cm<sup>2</sup>以上与室外相通的进气口。
- 热水器的上部不得有电力明线、电器设备、燃气管道，与电器设备的水平距离应大于40cm，下方不能设置燃气烤炉、燃气灶具等燃气具。热水器与可燃物品应保持不小于15cm。为便于热水器的维修和检查，请在热水器前方留出60cm以上的空间。
- 热水器不可安装在室外或强风吹到的地方。
- 只能使用与本热水器要求相符的燃气，不得使用规定外其它燃气。
- 热水器宜安装在人的视线与显示器平齐的高度，即距地160cm左右。
- 安装热水器的部位应是由不可燃材料建造。
- 当安装热水器的部位是可燃材料或难燃材料时，应采用金属隔热板隔离，隔热板和墙面间隙应大于1cm，且隔热板应比热水器外壳尺寸大10cm。
- 气温有出现0℃以下的地区需要安装防倒风烟管接头。
- 本热水器使用电源为220V~50Hz，其电源插座必须有可靠的接地端，电源插头、插座应通过认证，为减少电源插头插拔次数，提高使用安全性，宜使用带开关的插座，每次使用完毕后请将开关关闭，以免热水器长期通电。电源插座不应安装在潮湿的环境。
- 插座应安装在产品侧面，不得安装在机体下方、水易溅到、与热源距离过近、日晒雨淋、不易日常操作的地方。
- 安装后，安装人员应向用户介绍热水器及其安全装置的使用方法。



图11

### 4.2 安装方法

#### 4.2.1 热水器主体的安装

■ 按图的尺寸在墙上打孔，并在上部固定M6膨胀螺钉。（图12）

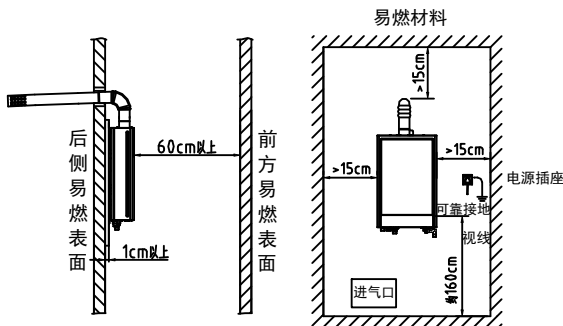
■ 挂上热水器本体（不得倾斜），在膨胀螺栓上旋上螺母，固定好热水器，再在下固定板的小孔处用两塑料膨胀螺钉固定好。

产品型号	A		B	C	D1	D2
	配防倒风	配防倒风				
JSQ27-14YL4	130mm	210mm	φ65mm	575mm	24.5mm	
JSQ32-17YL4 JSQ32-17YL6	125mm	210mm	φ65mm	575mm		53.4mm
JSQ37-20YL4 JSQ37-20YL6	133mm	213mm	φ65mm	575mm	18mm	

表2

当热水器需增加防倒风接头时，烟管的安装位置有所区分，具体见下表



图12

## 四、安 装

### 4.2.2 进、出水配管的安装

- 冷水入口和热水出口均为G1/2管牙。
- 冷水管与热水器连接前应先进行通水清洗管内污垢，再与热水器连接以防污垢堵塞热水器。
- 为了维修和保养的需要，请在靠近进水口处设置进水阀。
- 热水器的进、出水接头处，建议用户使用不锈钢波纹管，便于维修时万一拆卸机器需要。
- 注意不要把冷、热水管接错。
- 要尽量减少接头数和缩短配管距离。
- 使用和安装莲蓬头的用户，请选用通水阻力较小及压降较低的莲蓬头。
- 如在热水出口处安装控制阀门、水龙头或带开关的莲蓬头时，热水器不得使用塑料管、铝管等不能耐压、耐热材料的管子，以免烫伤身体。

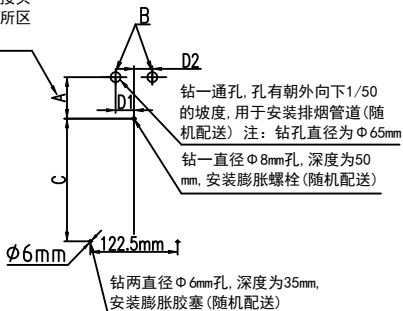
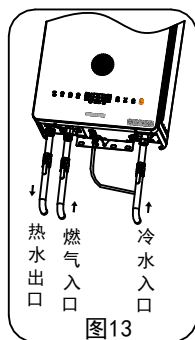

### 4.2.3 燃气配管的安装

- 燃气阀选用
- 当使用管道燃气时，应请燃气公司按燃气特性驳接相应的燃气管，推荐选用10L~13L $\geq 3\text{m}^3/\text{h}$ ，14L~16L $\geq 4\text{m}^3/\text{h}$ ，17L $\geq 6\text{m}^3/\text{h}$ 规格煤气表。
- 使用瓶装气的用户推荐使用10L~16L $\geq 1.2\text{m}^3/\text{h}$ ，17L $\geq 2.0\text{m}^3/\text{h}$ 规格的减压阀，因供气压力直接影响到热水器的燃烧工况，请用户务必选用符合国家标准减压阀。

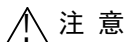

- 燃气入口为G1/2管牙。
- 燃气输送管应与热水器相应的燃气接头相连接，如用软气管连接则需加管卡紧固。
- 管道接驳完毕，开启气源，必须先用肥皂水检查各接驳处是否漏气。
- 管道系统必须保证供应的燃气压力足够达到最低的要求值才可使用，如果要达到热水器的额定热负荷，则燃气压力等一定要达到技术参数表中的额定压力值。

### 4.2.4 装饰板的安装

- 用户可以根据自己的需要进行装饰底板的安装（如图14）。
- 装饰底板的安装与否并不影响热水器的正常使用，但可用来提高热水器的整体美观度。

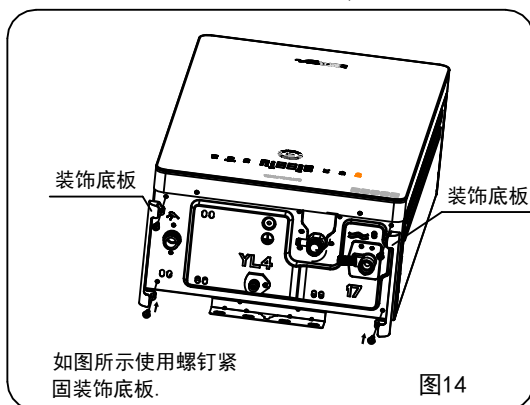

## 四、安装

### 4.2.5 强排烟管的安装



注意

本热水器为强制排气热水器，所以一定要按要求安装排烟管将烟气排出室外才能使用。在没有安装排烟管道的情况下，绝对禁止使用热水器。强排烟管的安装必须按要求进行。

- 必须使用本热水器所配用的专用烟道，安装方法见图15。如烟道较短可根据需要适当加长。每半年检查一次，检查烟道有无破损、漏烟等现象。
- 如烟道较短可根据需要适当加长，建议延长最大限度不超过3个弯头3m直管。



图15

- 烟道水平段应尽可能短，且安装时应有向下倾斜 $2^\circ$ 的坡度，以利于冷凝水和雨水的排出。（如图16）

- 烟道距可燃物应保持距离不小于15cm，烟道需穿过可燃物或墙壁时，可用绝热阻燃物包卷，其厚度不小于2cm。图16

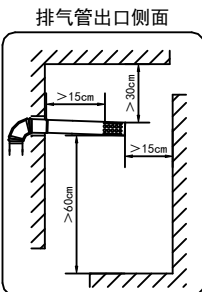
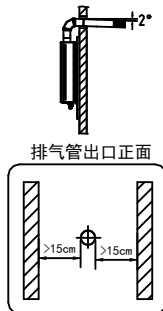

- 排烟管出口必须设置在室外。热水器使用时，排烟管出口可能有冷凝水滴落，安装时应注意不要影响他人。排烟管出口距周围物体的间距如图17所示。

排烟管出口距进风口距离



图17

- 排烟管穿墙部分与墙孔的间隙和排烟管之间的连接处应密封，排烟管安装固定应牢固，不得泄漏烟气。在接口部位可用不干胶铝箔粘贴，以防脱节造成烟气排至室内。
- 排烟管不得安装在楼房的换气风道及公共烟道上。

### 4.2.6 循环水路安装示意图

无回水管安装示意图

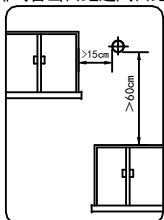

图18

提示

热水器安装进水管之前，请打开进水截止阀将水管内的脏物冲洗干净。所有管路和热水器安装完成后，必须要进行通水测试。待测试完成后请将三通接头、带单向阀三通接头与热水器进水管接头处的滤网清洗干净，再安装回去，方可开始正常使用。

此种安装方式，由于借用冷水管作为回水管，用户在使用冷水管里的水时，可能会出热水，属正常现象。

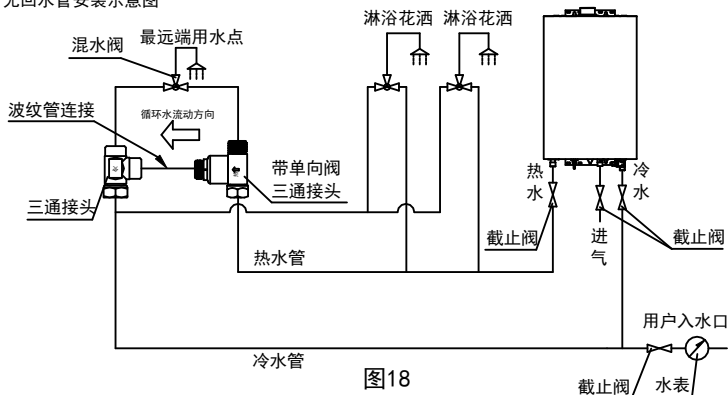

## 四、安装

### ⚠ 警告

- 包装附件"三通接头"安装于最远端用水点（混水阀）的冷水管端，"带单向阀三通接头"安装于最远端用水点（混水阀）的热水管端，"带单向阀三通接头"与"三通接头"用一管路连通。
- "带单向阀三通接头"安装时务必确保循环水流方向如上图所示。
- 使用本机的预热巡航功能时，务必将循环管内气泡排除干净，否则会影响本机使用寿命并产生不良后果。
- 水路各连接处，必须可靠安装，以防漏水。
- 热水器安装进水管之前，请打开进水截止阀将水管内的脏污物冲洗干净。所有管路安装完成后，必须要进行通水测试。待测试完成后请将三通接头、带单向阀三通接头与热水器进水接头处的滤网取下并清洗干净，再安装回去，方可开始正常使用。

### 4.2.6 循环水路安装示意图

有回水管安装示意图



图19

### ⚠ 警告

- 使用本机的预热巡航功能时，务必将循环管内气泡排除干净，否则会影响本机使用寿命并产生不良后果。
- 水路各连接处，必须可靠安装，以防漏水。
- 热水器安装进水管之前，请打开进水截止阀将水管内的脏污物冲洗干净。所有管路安装完成后，必须要进行通水测试。待测试完成后请将三通接头、带单向阀三通接头与热水器进水接头处的滤网取下并清洗干净，再安装回去，方可开始正常使用。

## 四、安装

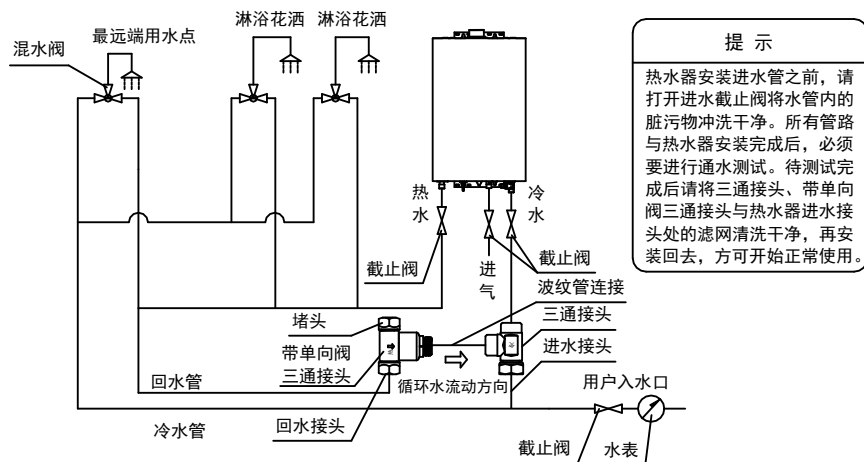
### 4.2.7 不使用预热巡航但能实现防冻功能安装示意图



图20

提示

若用户既没有预埋回水管，也没有预埋用于混水的冷水管，以上两种安装方式都无法实现，用户则无法使用预热巡航功能。但热水器预置的防冻功能依然可以实现，安装方式如图20所示。

提示

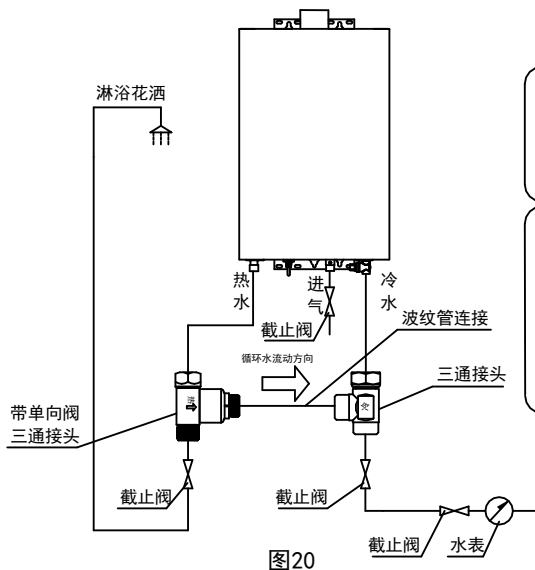
防冻功能在断电断燃气的情况下会失效；若需防冻功能启用，必须要保证热水器接通市电和燃气。  
防冻功能在未接通循环管路的情况下会失效；若需防冻功能启用，必须要保证热水器接通了循环管路且正常通水。  
防冻功能说明请查阅第17页5.3.9。

### ⚠ 警告

■ 从燃气热水器出口到末端热水龙头处的循环配管的高低落差应在5米以内（如下图21）



图21

■ 循环管的总长度（热水管与回水管的总长度）应该在80米以内，弯头少于20个。

## 五、热水器的使用

### 5.1 本体显示器功能说明

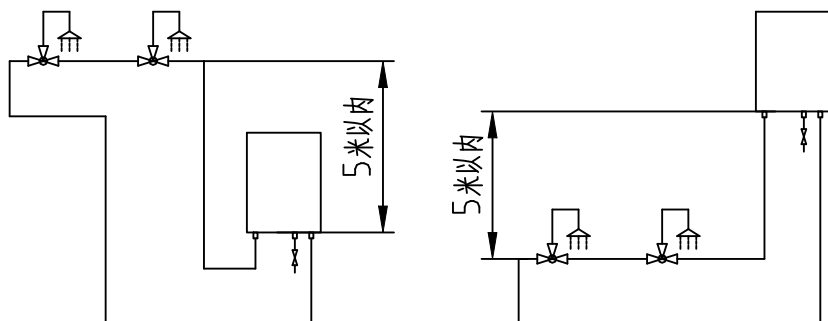
#### ■ JSQ27-14YL4、JSQ32-17YL4、JSQ37-20YL4 显示内容说明



图22

#### ■ JSQ27-14YL4、JSQ32-17YL4、JSQ37-20YL4 按键功能说明

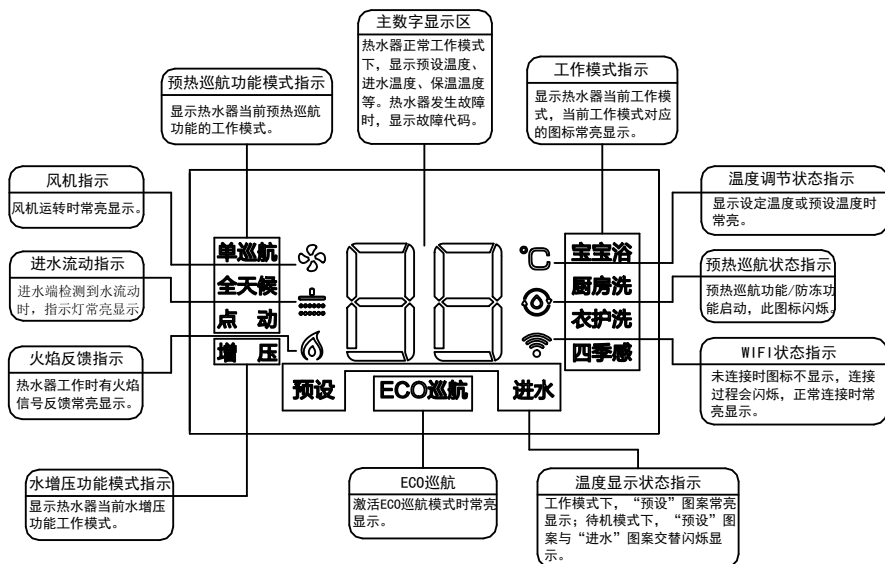

图23

(本图仅供参考，具体以实物为准)

## 五、热水器的使用

### 5.1 本体显示器功能说明

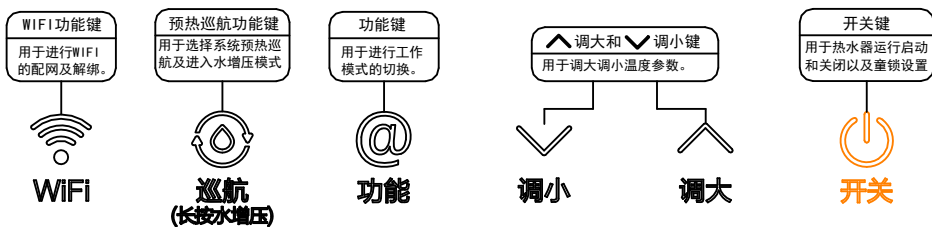
#### ■ JSQ32-17YL6、JSQ37-20YL6 显示内容说明



图24

#### ■ JSQ32-17YL6、JSQ37-20YL6 按键功能说明

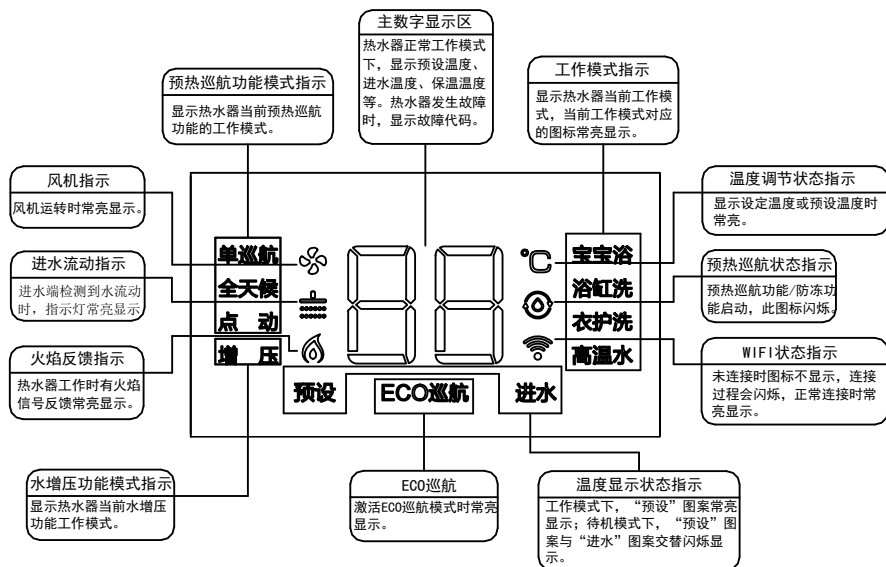

图25

(本图仅供参考，具体以实物为准)

## 五、热水器的使用

### 5.2 初次使用

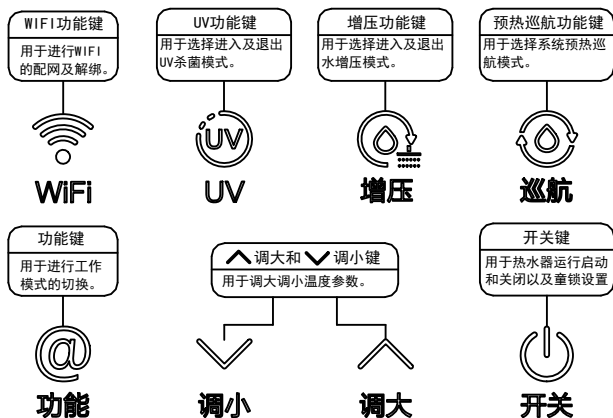
● 请用户在初次使用前再次确认所用的燃气种类是否与热水器铭牌所规定的一致，并确认热水器是否安装好，仔细检查各连接处是否正确，有无泄漏。确认均无问题后，可按如下步骤进行操作。



图26



注意

■ 湿手请勿接触电源插头和开关, 以免发生触电事故。

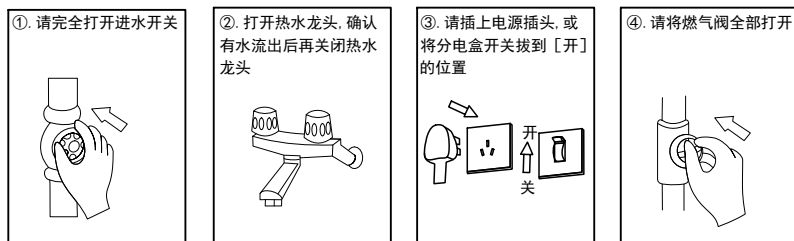

警告

- 为防止烫伤, 使用花洒时, 不可突然将水淋到身体或头上, 应先用手确认热水温度后再使用;
- 为防止烫伤, 使用过高温的热水之后, 因为管路中还残留有高温的热水, 再次使用花洒沐浴时, 请先确认热水温度后再使用;
- 使用者以外的人请勿随意变更热水温度, 水温突然变热会造成烫伤, 水温突然变冷亦会令人不舒服。

### 5.3 使用方法

■ 初次使用, 参照4.2.6图示, 连接好循环水路, 分别打开用水点冷水端与热水端, 通过排放冷水管与热水管中的水排出管中的空气, 然后关闭所有用水点, 使循环管路充满自来水。

■ 恒温式热水器具有智能恒温功能, 建议将热水器调至适宜的沐浴温度, 并全开热水使用, 可得到更舒适的体验。混水使用可能会因为混水比例变化导致水温波动。

■ 若家里停水, 务必关闭预热巡航功能, 若长时间停水则需要切断整机市电, 以免水泵空转而影响整机寿命。

■ 为保证用户体验, 在增压模式下建议不要混水使用。



图27-1



图27-2

#### 5.3.1 使用热水/调节热水温度

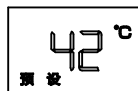

1. 按下显示器面板的“”, 如图27, 显示屏点亮, 并交替显示上次最后使用的设置温度(例如42°C)和进水温度(例如20°C)。

图27

2. 按“”“”键热水器进入温度调节状态, 可自由设置温度。温度设置范围在30~65°C; 30~48°C每按一次按键变化1°C, 48~50°C每按一次按键变化2°C(即48°C、50°C), 50~65°C每按一次按键变化5°C(50°C、55°C、60°C、65°C), 每按一次蜂鸣器响一声。

## 五、热水器的使用

3. 打开热水龙头，如图28，热水器便会启动点火，热水随之流出。开水启动后温度设置范围为30~48℃，超过48℃只能按“调小”键（即儿童锁功能，防止烫伤），若想设置水温高于48℃，先关闭热水龙头后再按“调大”。



图28

4. 热水器使用完毕，关闭出水阀，热水器即停止工作，处于待机状态。下次使用时，仅需要打开出水阀即可启动热水器。

**提示**

开始运行时，因燃气管道内可能混有空气，故应反复几次开关热水龙头，直到火焰点着出热水为止。

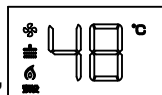

**注意**

■你所设定的热水温度是热水器的设定温度，而热水龙头流出来的热水温度，可能会因为配管的长度或季节变化而有所不同，特别是多数用户采用混水龙头，故请以热水龙头实际流出来的热水温度做参考。

■热量开得太大超过热水器的能力时，可能会不够热，因此请将热水龙头关小一些。

■当夏天进水温度过高时，出来的热水温度可能会高于设定温度，请将热水龙头打开一些。

### 5.3.2 功能键的使用

#### ■功能键的设置

YL4系列：在待机状态下（即不开水状态），开显示器，按下“@”键，可依次选择“宝宝浴”、“厨房洗”、“衣护洗”、“四季感”、“普通”五种功能模式。

YL6系列：在待机状态下（即不开水状态），开显示器，按下“@”键，可依次选择“宝宝浴”、“浴缸洗”、“衣护洗”、“高温水”、“普通”五种功能模式。

#### ■功能键的使用

1. 宝宝浴模式：在待机状态下（即不开水状态下），可按“@”功能键切换到宝宝浴模式（如图29-1），同时双位数码管闪烁5秒，用户可以在此5秒内通过按“调大”或“调小”按键设置注水量，注水量



图29-1

调节范围为20~300L（出厂默认90L，如图显示“09”表示注水量90L），设置好注水量后按“@”功能键可进入温度设置，或者5秒内无操作自动进入温度设置界面（如图29-2），可按“调大”或“调小”按键调节

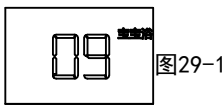

图29-2

温度，温度调节范围为38~45℃。宝宝浴模式正常运行状态下显示屏交替

图29

显示设置温度和注水量，当用户在注水中途关水，并在5分钟内再次使用热水，系统会持续累计此前与当下的注水量，当累计注水量达到设定的流量时，热水器将发出警报提示用户，直到用户在热水器显示屏上方触摸任何按键停止警报提示为止。

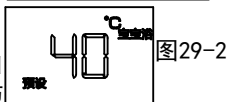
宝宝浴模式在使用过后，在待机状态（即不开水状态下）若5分钟无操作则自动退回普通模式。（适用YL4、YL6系列；YL6系列开启宝宝浴模式时默认同步打开“UV杀菌”功能）

2. 厨房洗模式（如图30）：在待机状态下（即不开水状态下），用户切换到厨房洗模式时，此时热水器自动调整燃气供给量，用户可以根据自身需要调节出水温度。温度调节范围为35℃~45℃。在待机状态下（即不开水状态下），可按“@”功能键进行切换退出模式，或在使用状态下按“@”功能键退出。



图30

厨房洗模式在使用过后，在待机状态（即不开水状态下）若5分钟无操作则自动退回普通模式。（适用YL4系列）

## 五、热水器的使用

3. 农护洗模式（如图31）：在待机状态下（即不开水状态），用户切换到农护洗模式时，此时热水器自动调整燃气供给量，用户可以根据自身需要调节出水温度。温度调节范围为30℃-60℃。在待机状态下（即不开水状态下），可按“@”功能键进行切换退出模式，或在使用状态下按“@”功能键退出。

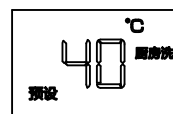

图31

农护洗模式在使用过后，在待机状态（即不开水状态）下若5分钟无操作则自动退回普通模式。（适用YL4、YL6系列；YL6系列开启农护洗模式时默认同步打开“UV杀菌”功能）

### ■功能模式的说明

4. 四季感模式（如图32）：根据进水温度，系统自动调节设置温度，使用户随时能获得最舒适的热热水供应。

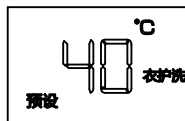
当进水温度 $\leq 15^{\circ}\text{C}$ 时，智能匹配的设置温度为： $45^{\circ}\text{C}$ ；

约 $16^{\circ}\text{C} \leq$ 进水温度 $\leq$ 约 $21^{\circ}\text{C}$ ，智能匹配设置温度为： $43^{\circ}\text{C}$ ；

约 $22^{\circ}\text{C} \leq$ 进水温度 $\leq$ 约 $27^{\circ}\text{C}$ ，智能匹配设置温度为： $40^{\circ}\text{C}$ ；

约 $28^{\circ}\text{C} \leq$ 进水温度，智能匹配的设置温度为： $38^{\circ}\text{C}$ 。



图32

在待机状态及工作状态下，用户手动调节温度，即按“^”键或“v”键，或者再按“@”键即可退出四季感模式。（适用YL4系列）

（在“四季感”模式下，如果选择“全天候”或者“点动”模式，卫浴模式将自行返回“普通模式”）

### ■功能键的使用

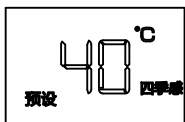
5. 浴缸洗模式：在待机状态下（即不开水状态下），可按“@”功能键切换到浴缸洗模式（如图33-1），同时双位数码管闪烁5秒，用户可以在此5秒内通过按“调大”或“调小”按键设置注水量，注水量调节范围为20-300L（出厂默认120L，如图显示“12”表示注水量120L）设置好注水量后按“@”功能键可进入温度设置，或者5秒内无操作自动进入温度设置界面（如图33-2），可按“调大”或“调小”按键调节温度，温度调节范围为35-48℃。浴缸洗模式正常运行状态下显示屏交替显示设置温度和注水量，当用户在注水中途关水，并在5分钟内再度使用热水，系统会持续累计此前与当下的注水量，当累计注水量达到设定的流量时，热水器将发出警报提示用户，直到用户在热水器显示屏上方触摸任何按键停止警报提示为止。



图33-1



图33-2

图33

浴缸洗模式在使用过后，在待机状态（即不开水状态下）若5分钟无操作则自动退回普通模式。（适用YL6系列）

6. 高温水模式（如图34）：

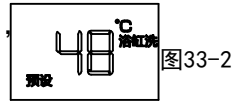
在待机状态下（即不开水状态下），用户切换到高温水模式，系统自动调节设置温度为48℃，温度不可调节。在待机状态下（即不开水状态下），可按“@”功能键进行切换退出模式，或在使用状态下按“@”功能键退出。高温水模式在使用过后，在待机状态（即不开水状态）下若5分钟无操作则自动退回普通模式。（适用YL6系列）



图34

7. UV杀菌模式：

在待机状态下（即不开水状态下）或者使用热水过程中，按下“UV”键，可进入“UV杀菌”功能模式，再按下“UV”键，可退出“UV杀菌”功能。（适用YL6系列）

## 五、热水器的使用

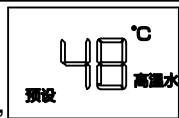
### ■功能模式的说明

#### 7. UV杀菌模式：

热水器上电后，“UV显示屏”中间的“UV”字标为常亮显示（如图35），在开启“UV杀菌”功能后，用户开启生活用水，系统检测到火焰信号时开始执行UV杀菌模式，“UV显示屏”外圈灯光渐变动态闪烁（如图36）；当“UV杀菌模组”故障时，“UV显示屏”外圈渐变动态灯光熄灭，“UV显示屏”中间的“UV”字标为闪烁显示。（如图37）

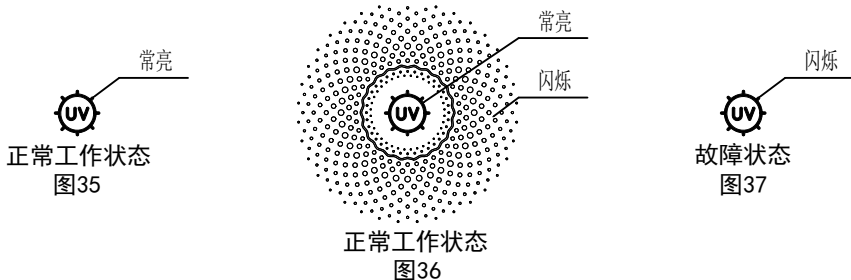

### 5.3.3 预热巡航及增压功能模式的使用



预热巡航功能模式下，热水器根据用户设定的保温温度与循环管内水温变化，适时启动水泵并点火加热循环管内的水，从而使循环管内的水温达到其保温温度，实现开水龙头即出热水的功能。

#### ■预热巡航及水增压功能模式的设置

##### 1. 功能模式设置

YL4、YL6系列：

在待机状态或工作状态下，按下“”键，可依次选择“单巡航”、“全天候”、“点动”三种模式或者退出预热巡航模式（如图38）；

YL4系列在待机状态或工作状态下，长按“”键即可进入水增压模式，再次长按“”键即可退出水增压模式（如图39）。YL6系列在待机状态或工作状态下，按下“增压”键即可进入水增压模式，再次按“增压”键可退出水增压模式。

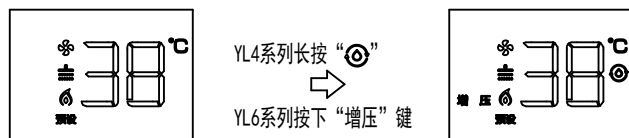
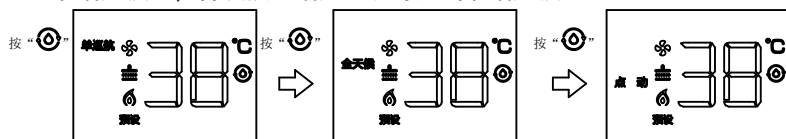

### 提示



1. 热水器有断电记忆功能，断电后重新上电，热水器会恢复断电前所选的模式；
2. 预热巡航模式中的全天候，点动，单巡航，预约不可以同时选择。



## 五、热水器的使用



### 5.3.3 预热巡航及增压功能模式的使用

#### 2. 预热巡航保温温度设置

关显示器，按下“”键，蜂鸣器响起“叮”一声，显示屏显示目前的保温温度，用户可通过按“调大”，“调小”键来设置保温温度，在用户设置好保温温度后，再按下“”键或5秒不操作即可退出保温温度设置模式。

注意：保温温度的设置范围为34~43℃，所设置的保温温度不能高于热水器的工作温度。

#### ■ 预热巡航及增压功能模式的说明

1. 单巡航模式：首先设置好预热巡航的保温温度（参考预热巡航保温温度设置）。设置完成后，用户只要按“”键一次，则“”图标闪亮（如图40），系统便会根据用户当前设定的保温温度与循环管内水温变化情况适时启动水泵并点火加热，当循环管内水温达到保温温度时，热水器停止加热，保温预热结束，单巡航指示灯由高亮变为不亮。





图40

2. 全天候模式（如图41）：当系统进入到全天候模式后，系统会全天候24小时根据用户设定的保温温度与循环管内的温度变化情况适时启动水泵并点火加热，当循环管路内的水温达到保温温度时，热水器停止加热。若要取消全天候模式，用户可通过按下“”键来切换到其他预热巡航模式或者退出全天候模式。（在全天候模式下，如果卫浴模式选择“四季感”，系统将自行退出“四季感”返回原先卫浴模式）



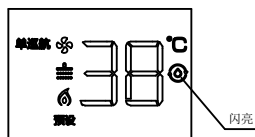

图41

3. 点动模式（如图42）：当系统进入到点动模式后，用户只要开热水龙头（混水龙头的热水端）3秒并在8秒内关闭热水龙头，系统便会根据用户当前设定的保温温度与循环管内水温变化情况适时启动水泵并点火加热，当循环管内水温达到保温温度时，热水器停止加热。若要取消点动模式，用户可通过按下“”键来切换到其他预热巡航模式或者退出点动模式。（在点动模式下，如果卫浴模式选择“四季感”，系统将自行退出“四季感”返回原先卫浴模式）

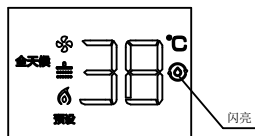

图42

4. 预约模式：当系统进入预约模式后，系统会在用户所设定的时间段内，根据用户设定的保温温度与循环管内的温度变化情况，适时启动水泵并点火加热，当循环管路内的水温达到保温温度时，热水器停止加热；预约模式需以用户连接APP成功为前提，并在APP上开启预约模式和设置了对应的预约时间段才能实现功能。（备注：用户需要在手机端打开预约模式并设置预约时间段，热水器控制面板上不具有开关预约和设置预约时间段功能，详见APP快速指导手册）。（YL6系列开启预约模式时默认同步打开“UV杀菌”功能）

## 五、热水器的使用

### 5.3.3 预热巡航及增压功能模式的使用

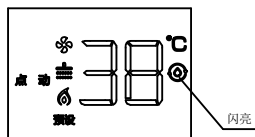
5. 巡航ECO模式：用户需要通过APP开启或关闭，热水器控制面板上没有此功能操作（详见APP快速指导手册）。

进入ECO节能模式后，ECO图标点亮（如图43），退出ECO节能模式，ECO图标熄灭。ECO节能模式是通过微电脑计算后，自动调整预热时间，节省燃气耗量，满足用户的使用要求。

提示：当没有选中“全天候、点动、单巡航”其中任何一个模式时，即使“ECO巡航”图标被选中点亮，也无法开启ECO节能模式。开启“ECO巡航”的同时必须开启上述三个巡航模式的任一模式才能实现ECO节能。





图43

6. 增压模式：用户根据个人喜好，可选择水增压模式，微电脑通过计算后，自动调整水量增压能力，用户能获得舒适的沐浴感受；在待机状态或工作状态下，用户手动调节水增压模式，YL4系列长按“”键即可进入水增压模式，再次长按“”键即可退出水增压模式；YL6系列按下“增压”键即可进入水增压模式，再次按下“增压”键即可退出增压模式（图44）。



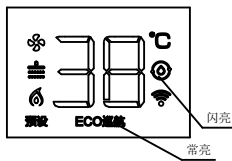

图44

提示

- “” 预热巡航图标闪亮表示热水器进入预热巡航功能或增压功能的运行状态，此时水泵正在运行。
- 增压功能在有回水管安装方式的情况下，全开热水使用，会有更好的体验。

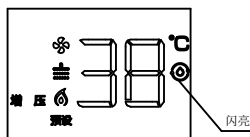
 注意

■ 用户使用增压功能前，必须确认符合供水部门的相关规定。

■ 为了防止烫伤，当预热巡航功能启用且水泵正在运行时，用户正常用水的设置温度将限定在48°C以下（包含48°C），高于48°C，系统默认为48°C。

■ 为防止夏天出现烫伤，当用户设置温度为30~34°C，系统默认不启用巡航预热功能和水增压功能。

### 5.3.4 普通模式下工作时的效果显示：



图45

### 5.3.5 普通故障效果显示：

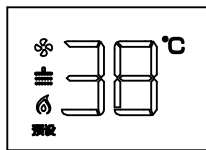

图46

### 5.3.6 防冻模式/故障显示：

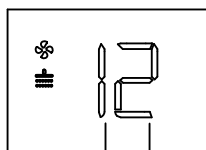

图47

## 五、热水器的使用

### 提示

- ①若出现数字闪烁显示表示防冻故障保护提示，只需正常启动一次或者重新上电，即可消除故障。如重复出现，应联系万和顾客服务管理部，安排专业维修人员检查以及维修；
- ②若出现“AF”闪烁提示，则为进入防冻模式运行状态（非故障），防止热水器因冰冻天气而损坏。

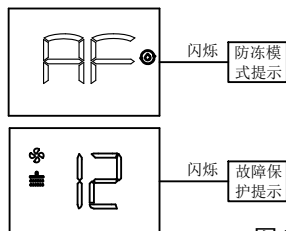
### 5.3.7 定时保护功能（仅适用于带定时保护功能的热水器）

当热水器连续工作约40分钟，将会进入定时关机安全保护状态，这属于正常现象，以提醒用户对使用环境通风换气。如果需要继续使用，关闭水阀后再打开水阀即可。

### 5.3.8 童锁功能

童锁功能是指在开水的状态下，设置温度若大于或等于48℃则锁住上升键，不允许继续升高设置温度，关水后可正常操作。

### 提示

若关闭了童锁功能，热水器被断电后又重新通电，童锁功能自动开启。

通市电后，在开机未开水的状态下可开启或关闭童锁功能。

设定方法：

■ 开机未开水状态长按“”5秒，蜂鸣器鸣叫一声，温度指示灯闪烁2次然后熄灭，此时童锁功能为关。

■ 开机未开水状态长按“”5秒，蜂鸣器鸣叫一声，温度指示灯闪烁3次然后熄灭，此时童锁功能为开。

### 提示

水温设置高于48℃时容易烫伤，不建议人为关闭童锁功能，避免小孩误操作而烫伤。人为关闭童锁功能只针对成年人操作，方便不用关水即可设置出水温度高于48℃。

### 5.3.9 防冻功能

该功能为系统内部预置的功能，当循环管内水温达到快要结冰的温度时，系统内水泵与燃气热水器会适时工作或点火加热，有效防止水管结冰。

该功能是通过适时启动水泵或点火加热来实现防冻的，请务必确认热水器处于通电通气通水且接好了循环管路，循环管路的安装方式可参照第6至7页的图18或图19，若不使用零冷水功能但能实现防冻功能，请参照第8页图20的安装方式安装热水器。

若长期不使用热水器或断电，请排空热水器里的水防冻，具体可参照第18页“七、防冻注意事项”。

## 六、使用注意事项

### A、保持室内空气流通

热水器使用时，应保持室内空气流通，所以请务必打开门窗。



### B、禁止在室外使用

本机器为室内使用型热水器，请务必不要在室外安装。因雨水侵入机器内部会造成机器损坏。



### C、排气管要经常检查

使用中请经常检查排气筒出口端是否有鸟巢等异物堵塞，以免废气不能排出室外，造成一氧化碳中毒。

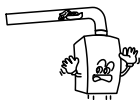

### D、防止高温烫伤

在使用时或使用后，排气管及排气管周围部件温度较高，请不要用手触摸，避免烫伤。



### E、易燃物不可接近

不要在热水器附近放易燃、易爆和挥发性物品。



### G、请勿擅自打开机器

本机器内部有220V带电部件和精密电子器件，非专业维修人员请勿打开机盖，以免发生触电事故和造成不必要的损失。



### F、停电或移动热水器等非正常工作情况下，请不要使用热水器。

### H、燃气泄漏时对策

使用时如嗅到燃气味或不正常气味，应采取以下措施：

- 1、关闭燃气阀门，打开门窗通风。
- 2、千万不可点火和触动任何电器设备的开关，也勿插、拔各种电源插头。
- 3、通知相关燃气管理部门。
- 4、通知本公司特约维修点。



### I、机器异常时对策

使用如果听到异常响声或不正常燃烧声音，请立即关闭燃气阀门和水龙头，根据《常见故障分析与排除》查明原因，不能处理的请通知本公司特约维修点。



### J、当用户不再需要此产品或产品寿命终止时，请遵守国家电器电子产品相关法律法规，将其交给当地具有国家认可的回收处理资质的厂商进行回收处理。

### K、如果电源软线损坏，为了避免危险，应联系万和客户服务管理部，安排专业维修人员更换。

### L、每次使用完热水器后必须关闭燃气阀和电源。

### M、绝对不可在热水器未熄火的情况下离家、外出或就寝。

### N、特殊使用人群（如儿童、老人、残障人等）应在正常成人监督下使用热水器。

### O、使用年限提醒

△根据GB17905-2008《家用燃气燃烧器具安全管理规则》的规定：7.3.1 燃气器具从售出当日起：a) 使用人工煤气的快速热水器、容积式热水器和采暖热水炉的判废年限应为6年；b) 使用液化石油气和天然气快速热水器、容积式热水器和采暖热水炉的判废年限为8年。本说明书中所列产品执行该标准。

## 七、防冻注意事项

热水器积水结冰后，打开出水阀无水流出，请等其自然解冻，待有水流出后，仔细检查进、出水管有无漏水，确认无漏水后，请按正确操作方法使用。热水器内积水结冰冻结时，若使用热水器会造成损坏，因冻结而造成热水器损坏不属于保修范围。

在以下情况下请进行排水防冻：

- 长期停止使用时请进行排水防冻。
- 在热水器断电状态下，当室外温度低于0℃

## 七、防冻注意事项

以下请进行排水防冻。

### ■ 排水防冻的方法

- (1) 拔掉电源插头(分电盒开关拨到“关”位置)；
- (2) 关闭燃气阀门③；
- (3) 关闭进水截止阀②；
- (4) 把淋浴喷头放至低于热水器的位置，打开出水截止阀⑤与所有出水龙头④；
- (5) 旋下进水接头处的泄压排水阀①，让水排掉。等待水排尽后再旋紧各个泄压排水阀，并关掉出水龙头。

### ■ 排水后的机器再次使用前准备事项

- 确认泄压排水阀已旋紧。
- 打开进水阀门和出水龙头，确认热水器有水从热水出口流出；关闭出水龙头，确认泄压排水阀无漏水现象。
- 再次使用时，请确认水从热水出口流出后，再依照“5.3 热水器的使用”方法使用。

### ■ 热水器积水结冰处理方法

- 热水器积水结冰后，打开出水阀无水流出，请等其自然解冻，待有水流出后，仔细检查进、出水管有无漏水。确认无漏水后，请按正确操作方法使用。
- 热水器内积水结冰冻结时，若使用热水器会造成损坏，因冻结而造成热水器损坏不属于保修范围。



图48



图49

提示

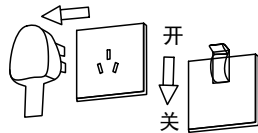
排水防冻时，必须旋下  
①泄压排水阀。

## 八、日常检查及保养

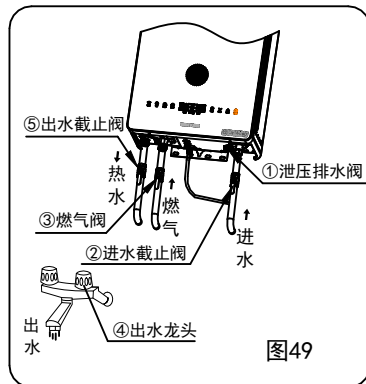
⚠ 注意

- 为了安全使用，请经常检查保养。
- 保养时请务必关闭燃气阀，拔掉电源插头，待机器冷却后再进行。
- 保养时请不要拆解燃气通路及安全装置。
- 因机器内部有电子零件，保养时请注意避免使水分渗入内部，且不可打开机器前板，以免造成故障。

## 八、日常检查及保养

### 8.1 检查时注意事项

- 热水器外观是否异常。
- 使用过程中，是否有异常声音。
- 管路是否漏水、漏气。
- 冷凝水排水管是否堵塞。
- 热水器周围及排烟口、排烟管附近是否有易燃物。
- 热水器周围是否有良好的通风。
- 为了用得更安心，请每年进行一次安全检查，有关定期检查请与我公司售后服务中心联系。

### 8.2 保养方法

- 热水器脏污时，请用布或海棉粘上中性清洁剂擦拭，请勿用香蕉水、酒精等擦拭。
- 燃气通路检漏：用肥皂水涂于燃气管路各连接处，如发现有气泡产生为漏气部位。
- 检查供气管道是否完好，有无老化、裂纹，发现异常现象要及时处理好。
- 检查冷凝水排水管是否堵塞，保持其排水畅通。
- 请关闭进水阀，卸下进水滤网，将进水滤网清洗干净，保证水路畅通。
- 针对带进气过滤网机型，请将进气过滤网从机器上拆下，清洗干净并待晾干后装入机器，保证气路畅通。

## 九、故障，异常的判断及处理方法

- 有以下情况发生时并非故障状况。

现象	原因及处理方法
排气口会冒白烟。	因排出烟气中有很多水蒸气，遇外部之冷空气就可以看到白色气体。
打开热水龙头也不能立即出热水。	从热水器到热水龙头有一段距离，因水管内残留有水，故需一段时间。
初次使用或长期不用，很难点着。	因燃气配管中有空气，请重复关闭热水龙头，再打开之动作。
关闭热水龙头，短时间内，风机也会转动。	因为要排出燃烧室内的废气，风机有延时停机功能设置。
热水龙头开得太少而变成冷水。	热水龙头开得太少（启动水量以下）时会熄火变成冷水，故使用时热水不宜开得太小。
从泄压阀流出水来。	为使热交换器内压力不会过高，而让过高的压力泄放掉。
热水器使用过程中有时会产生啸叫声。	燃气是否用完或燃气减压阀输出压力太低。

表3

## 九、故障，异常的判断及处理方法

### ■ 显示器故障信号说明。(请联络本公司服务人员)

使用过程中，显示器上火焰、风机等图案消失，是因为安全装置已动作所致。显示器闪烁显示故障代码可知其发生故障、异常的原因。

按下显示器面板上“开关”而热水器无法启动时，请拔掉电源插头再重新试一次。若仍无法启动，请联络本公司服务人员。

故障代码显示	故障原因
01	进水温度电路故障保护
10	假火焰故障保护
11	点火失败故障保护
12	意外熄火故障保护
13	温控器电路故障保护
24	循环水管未打开、水路堵塞、水泵堵塞、管路中有气泡 水泵故障
30	点火前烟道堵塞故障保护
31	点火过程烟道堵塞故障保护
32	正常燃烧烟道堵塞故障保护
40	风机电路故障保护
42	风机自转初检故障保护
50	出水超温保护
51	进水超温保护
52	水箱超温保护
60	出水温度电路故障保护
61	水箱温度电路故障保护
80	定时保护

表4





## 十一、售后服务

尊敬的万和用户：

在安装使用产品之前,请您认真阅读本售后服务条款,以便您能充分享受到我公司提供的服务。

我公司坚持顾客第一的服务宗旨,将“细致无忧”的服务理念贯穿于企业的经营活动中。为确保为您提供优质、快速的服务,当您购买了我司的产品时可立即享受以下服务:

- 全国24小时咨询服务热线:见说明书封底。
- 本公司对产品购买凭证齐全、条形码验证完好(即没有缺失)的万和产品按国家规定实行三包服务。
- 实行免费咨询、免费设计安装方案、免费安装。
- 产品在法定判废期内提供有偿服务。
- 保修期限:自用户购机日期开始计算,产品整机三包有效期为1年。
- 凡属下列情况之一的,不实行三包服务,但提供有偿维修服务:
  - 1、机器运行环境的水、气、电不规范、不符合国家安全标准造成的故障。
  - 2、消费者自行安装、使用、维护、保管不当造成损坏的。
  - 3、非本公司指定维修单位装拆、维修造成损坏的。
  - 4、没有《万和产品保修卡》和有效购机凭证的。
  - 5、《万和产品保修卡》的产品型号、机身号码与所维修的产品、机身号码不符或涂改的。
  - 6、不可抗力造成损坏的。
  - 7、非我公司承诺的服务项目和内容。
  - 8、未经万和专业技术人员(含万和公司授权服务商)调试合格的产品,用户擅自使用造成的一切后果由用户承担。

### ■ 保修手续

- 产品安装并调试合格后,请您认真阅读《万和产品安装跟踪表》及《燃气热水器安装确认书》相关内容,并填写完整交给上门服务人员。
- 服务人员将工整填写保修卡上的内容,以便日后用户能享受我们提供的服务。
- 《万和产品保修卡》是保修期内获得免费服务的凭证,请妥善保管。

### ■ 免费安装

#### ● 免费安装服务范围

- 1、主机挂机;
- 2、安装随机配带的附件;
- 3、培训用户产品操作使用方法;
- 4、指导用户维护保养方法;
- 5、讲解使用注意事项。

#### ● 免费安装条件:

- 1、提供《万和产品安装跟踪表》和《万和产品保修卡》及条形码;
- 2、提供有效的购机发票或购机凭证。

#### ● 收费的项目:

- 1、除产品随机所带的附件外,用户要求额外增加的材料费用;
- 2、产品搬拆移位、重新安装。
- 3、安装烟管需要在墙体、玻璃上的钻孔。
- 4、免费范围外的服务费(事先协商)。

**敬告** 产品随机所带附件外的材料由用户自购或由安装人员代为购买,此类材料不属我公司的三包范围,请向出售者索取相关保修权益。

## 十一、售后服务

### ■服务与监督

● 服务人员上门服务时，请您检查核实其确为万和公司特约服务商的服务人员后，出示有效购机发票和有关安装维修服务凭证以充分享受我司的服务。

● 为确保您的权益，请您监督我司服务人员的工作过程与服务态度。产品安装或维修后，应重复试机2次以上，并向用户讲解产品使用方法、日常维护等事项，以检查确认服务效果。如果用户对结果不满意，可拒绝在相关确认单据上签名，并要求服务人员重新检查直至满意。

● 安装调试合格后，请用户按要求填好《燃气热水器安装确认书》与《万和产品安装跟踪表》的相关事项，以便办理保修手续。

● 服务人员将机身的B联条形码号工整地抄写到《万和产品保修卡》上，填写保修卡并交用户保存；安装跟踪表上条形码A联、保修卡上B联条形码号是与机身内条形码D联号一致的。

● 产品维修试机正常后，请用户在《万和产品维修记录卡》上签名确认维修内容，并保存好维修单顾客联。

● 如果您对服务人员提供的服务不满意，请您按'用户报修与投诉途径'所示联系我们。

**敬告** 请保护好您产品机身上的B联条形码与《万和产品保修卡》，如没有我公司将无法为您提供免费保修服务。

### ■用户报修与投诉途径

如您所使用的万和产品出现异常情况，请按照说明书“故障排除指南”进行初步检查处理。

您也可以来电与我公司售后服务部联系，为了我们能及时准确的为您排除产品故障，请您告知下述内容：

- 1、您所用的产品名称、型号以及使用年限；
- 2、故障的现象（尽量详细些）；
- 3、故障出现的前后过程。

如您对我们提供的产品和服务有疑问或不满时，包括产品质量、安装维修服务态度、收费标准等问题，请您联系我公司当地的客服中心，也可以直接拨打全国服务热线或服务监督电话。我们将会迅速合理为您解决。

全国24小时统一服务热线：400-830-8383

全国统一监督电话：0757-28382625

你也可以通过电子邮件或互联网与我们联系；

服务信箱：Service@vanward.com

服务网址：<http://www.vanward.com>

本售后服务相关条款内容如有变动，恕不另行通知。

[本售后服务承诺相关条款解释权归属广东万和新电气股份有限公司]

## 十二、装箱单

序号	名称	数量	外形简图	备注
1	热水器	1台		
2	说明书（含保修卡）	1本		请妥善保管
3	膨胀螺钉	1套		用于热水器安装
4	膨胀胶塞	2件		用于热水器安装
5	安装螺钉	2个		用于热水器安装
6	自攻螺钉	2个		用于安装烟管
7	排烟管	1套		
8	装饰底板	2件		
9	装饰板安装螺钉	4颗		用于装饰板安装
10	带单向阀三通过头	1件		用于循环水路安装
11	三通过头	1件		用于循环水路安装
12	不锈钢波纹管	1件		用于循环水路安装
13	防倒风接头	1套		用于防止倒灌风
14	APP快速指导手册	1本		仅限带WiFi功能机型配套

表5

（本图仅供参考，具体以实物为准）





万和产品保修卡								
发 票 粘 贴 处	用户姓名		手机号码					
	安装地址							
	电话区号		宅电		办公			
	邮政编码		电子邮件					
	购买商店			购买日期				
	购买价格			发票号码				
	产品类型			品级				
	产品型号			安装日期				
	安装地点 <input type="checkbox"/> 通道 <input type="checkbox"/> 厨房 <input type="checkbox"/> 浴室 <input type="checkbox"/> 其它地方_____							
	机身保修条形码							
	安装单位名称							
	安装单位编号			安装员工号				
	安装单位电话			安装人员签名				
	当地客服中心电话							
全国统一服务热线			400-830-8383 (收市话费)					

此联由用户保存作保修凭证。请工整地填写并将发票粘于此联。(表1)

### 万和产品维修记录卡

维修日期	故障描述	更换配件	收费情况	服务单位	单位电话	服务人员签名	用户确认

本使用说明书由广东万和新电气股份有限公司出版，并非质量保证书，对由于勘误或产品改进所引起的内容更改，均由广东万和新电气股份有限公司做出解释，恕不另行通知，修正内容将编入再版使用说明书中。



24 小时服务热线

400-830-8383

燃气热水器、电热水器、吸油烟机、灶具、消毒柜、燃气采暖热水炉、空气源热泵热水器、太阳能热水器

制造商：广东万和新电气股份有限公司

地址：佛山市顺德高新区（容桂）建业中路13号

生产企业：广东万和新电气股份有限公司

地址：佛山市顺德高新区（容桂）建业中路13号

万和顾客服务管理部

地址：广东省佛山市顺德高新区（容桂）建业中路13号

投诉监督电话：0757-28382625

传真：0757-28382652

邮编：528305

服务邮箱：E-mail:service@vanward.com

官方网址：http://www.vanward.com

广东万和新电气股份有限公司

JSQS142 A版